

WinUreCon v3.6



Tutorial de manejo del programa

EA2BD

Introducción

WinUreCon es un programa para gestión de concursos y crear un log con los contactos.

No se usa habitualmente como libro de guardia, aunque se puede emplear para registrar los contactos de una expedición o una activación genérica para un Diploma o evento especial.

Arrancar WinUreCon



Al arrancar aparece la ventana de Configuración.

Asegurarse de que aparece bien la información del contacto en esta primera ventana.

Importante: el Indicativo ha de ser el que se usará en el Concurso o Actividad.

WinURECon: URECon para Windows

Versión 3.6

Datos personales:

Indicativo: e-mail:

Nombre:

Dirección:

C.P. y Población:

Provincia - País:

Cargar o cerrar un concurso:

Crear un concurso nuevo:

Concurso:

Categoría:

Operadores:

Puerto Serie Principal:

Puerto serie:

Transceptor:

Vel. (baudios):

Dirección (Icom):

Línea DTR:

Línea RTS:

Puerto Serie Secundario:

Puerto serie:

Línea DTR:

Línea RTS:

Modos Digitales:

Tarjeta de sonido:

RTTY utiliza el m:

Manipulador Tele:

Velocidad CW (ppm):

Activar PTT para telegrafía

Fichero wl_cty.dat: Interno

Comprobar actualizaciones de:

F5 (Su indicativo):

F6 (Texto libre):

F7 (Texto libre):

F8 (Texto libre):

Autollamada cada: ms Cualquier tecla detiene la autollamada

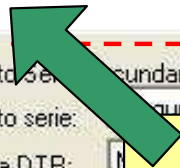

RELLENAR ESTOS DATOS PRIMERO

Seleccionar la Actividad

Ahora elegir entre:

- Abrir un concurso guardado anteriormente,
o
- Crear un Concurso o Actividad nuevo

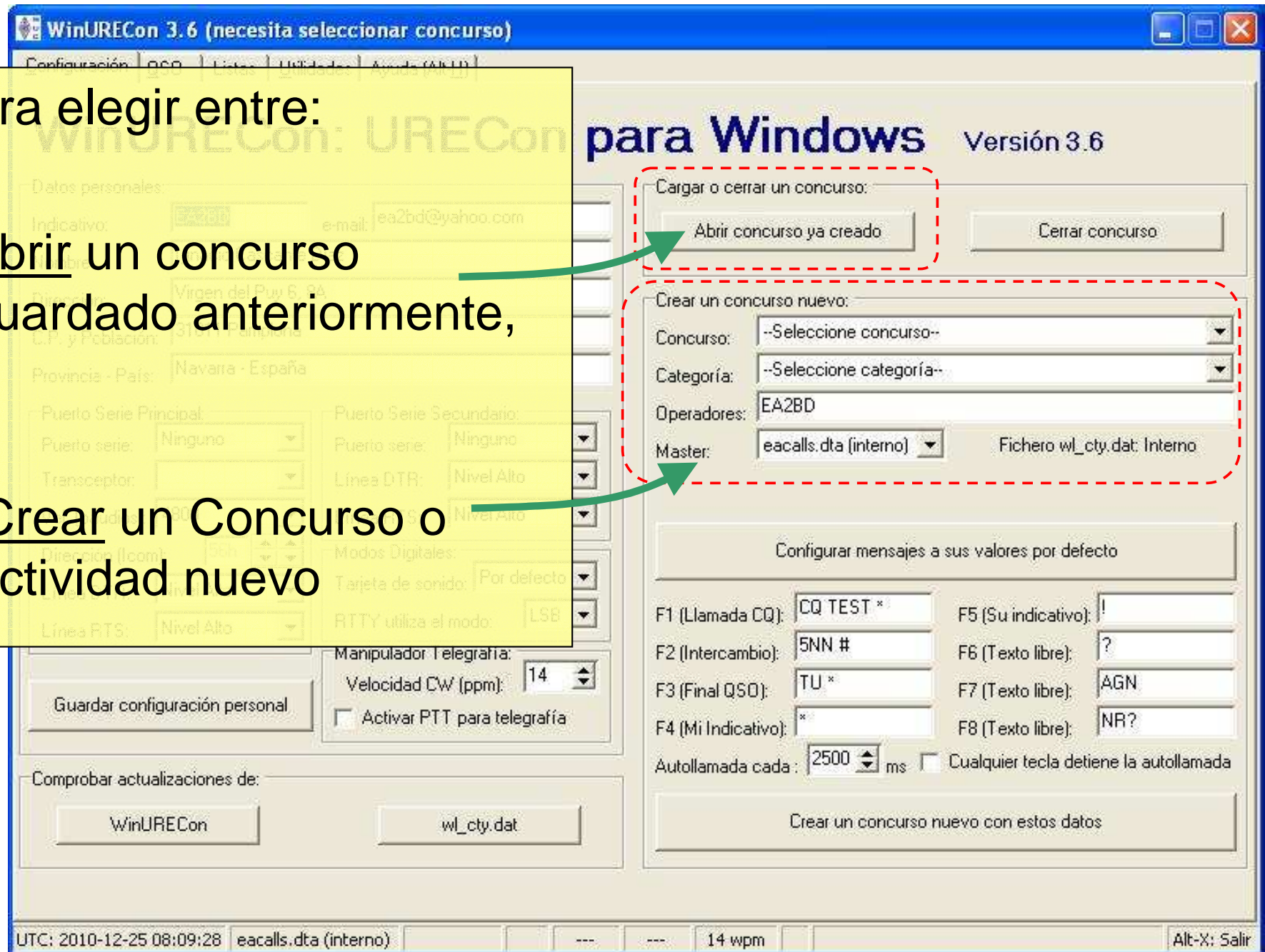

Crear nueva Actividad (I)

Primer paso:

- Hacer clic en CONCURSO
- Elegir de la lista el **nombre del Concurso** que se desea o “**Expedicion**” en caso de hacer una Activación (elegir si es de HF o VHF).

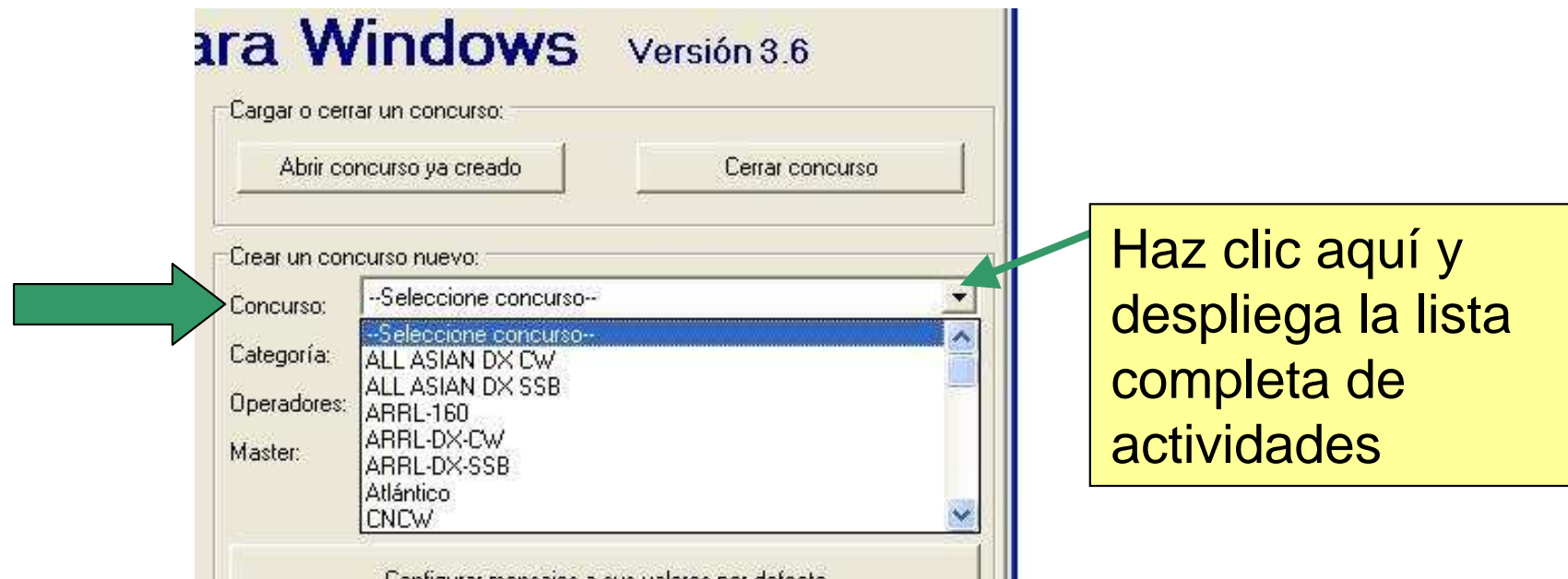

Crear nueva Actividad (II)

Segundo paso:

- Hacer clic en CATEGORIA
- Elegir de la lista el **tipo de categoría**, por ejemplo Monooperador, Multioperador, Bandas, etc. Si es una Expedición, se elige “**Expedicion**”.

Ejemplo: CONCURSO

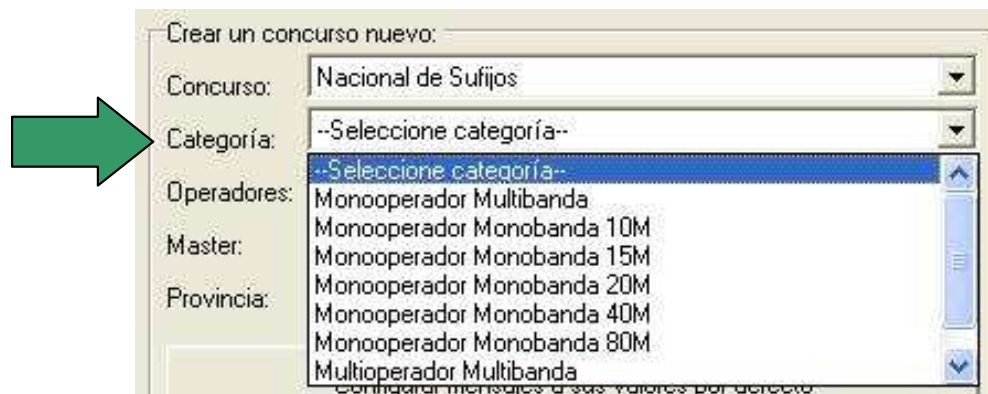

Crear un concurso nuevo:

Concurso: Nacional de Sufijos

Categoría: --Seleccione categoría--

Operadores: Monooperador Multibanda
Monooperador Monobanda 10M
Monooperador Monobanda 15M
Monooperador Monobanda 20M
Monooperador Monobanda 40M
Monooperador Monobanda 80M
Multioperador Multibanda

Master:

Provincia:

Configurar mensajes a sus valores por defecto.

Ejemplo: EXPEDICION



Crear un concurso nuevo:

Concurso: Expedición HF

Categoría: Expedición

Operadores: EA2BD

Master: eacalls.dta (interno) Fichero wl_cty.dat: Interno

Crear nueva Actividad (III)

Tercer paso:

- Rellenar los operadores que participan.

-Luego hacer clic en “**Crear concurso**”.

Nos pedirá un nombre de fichero para guardar el registro de contactos.

The screenshot shows a software window titled "Crear un concurso nuevo:". It contains several input fields and buttons. A green arrow points to the "Operadores" field, which contains the text "EA2BD, EA2YY, EA2CQT". Another green arrow points to the "Crear un concurso nuevo con estos datos" button at the bottom of the window. The fields are as follows:

Concurso:	Expedición HF
Categoría:	Expedición
Operadores:	EA2BD, EA2YY, EA2CQT
Master:	eacalls.dta (interno)
Fichero wl_cty.dat:	Interno
Configurar mensajes a sus valores por defecto	
F1 (Llamada CQ):	CQ TEST *
F2 (Intercambio):	5NN #
F3 (Final QSO):	TU *
F4 (Mi Indicativo):	*
F5 (Su indicativo):	!
F6 (Texto libre):	?
F7 (Texto libre):	AGN
F8 (Texto libre):	NR?
Autollamada cada:	2500 ms
<input type="checkbox"/> Cualquier tecla detiene la autollamada	
Crear un concurso nuevo con estos datos	

Registro Contactos (I)

Expedición HF - borrar.wuc3

Configuración QSO Listas Utilidades Ayuda (Alt-H)

Chequeo de indicativo:

	QSO	Hora	Modo	Indicativo	Enviado	Recibido
10m						
12m						
15m						
17m						
20m						
30m						
40m						
80m						
160m						

Información de indicativo:

	Q	Únicos	DXCC
10m	0	0	0
12m	0	0	0
15m	0	0	0
17m	0	0	0
20m	0	0	0
30m	0	0	0
40m	0	0	0
80m	0	0	0
160m	0	0	0
Total:	0	0	0

Log Mult. EA Mult. DXCC Mult. USA y Canadá

Log:

QSO	Banda	Modo	Fecha	Hora	Indicativo	DXCC
-->						

Comprobar el indicativo para la actividad

Participante: EA2BD

Datos de QSO:

Indicativo: Enviado: 59 Recibido:

Banda: 40m Modo: SSB

Añadir

UTC: 2010-12-26 08:24:54 eacalls.dta (interno) Alt-X: Salir

Registro Contactos (II)

Expedición HF - borrar.wuc3

Configuración QSO Listas Utilidades Ayuda (Alt-H)

Chequeo de indicativo:

	QSO	Hora	Modo	Indicativo	Enviado	Recibido
10m						
12m						
15m						
17m						
20m						
30m						
40m						
80m						
160m						

Información de indicativo:

	Q	Únicos	DXCC
10m	0	0	0
12m	0	0	0
15m	0	0	0
17m	0	0	0
20m	0	0	0
30m	0	0	0
40m	0	0	0
80m	0	0	0
160m	0	0	0
Total:	0	0	0

Log Mult. EA Mult. DXCC Mult. USA y Canadá

Log:

QSO	Banda	Modo	Fecha	Hora	Indicativo	DXCC
-->						

Datos de QSO:

Indicativo: Enviado: 59 Recibido:

Banda: 40m Modo: SSB

Añadir

Participante: EA2BD

UTC: 2010-12-26 08:24:54 eacalls.dta (interno) Alt-X: Salir

Ajustar la BANDA y MODO antes de empezar el log. Se puede cambiar durante la actividad.

Registro Contactos (III)

Para grabar un contacto:

1º) Teclar en la celda “indicativo”. A la izquierda pueden aparecer una lista de indicativos coincidentes que existen en la base de datos del programa.

2º) Introducir la señal recibida del correspondiente. A esta celda se puede acceder pulsando el botón “tabulador” 

3º) Validar pulsando “Añadir” o la tecla “retorno” 

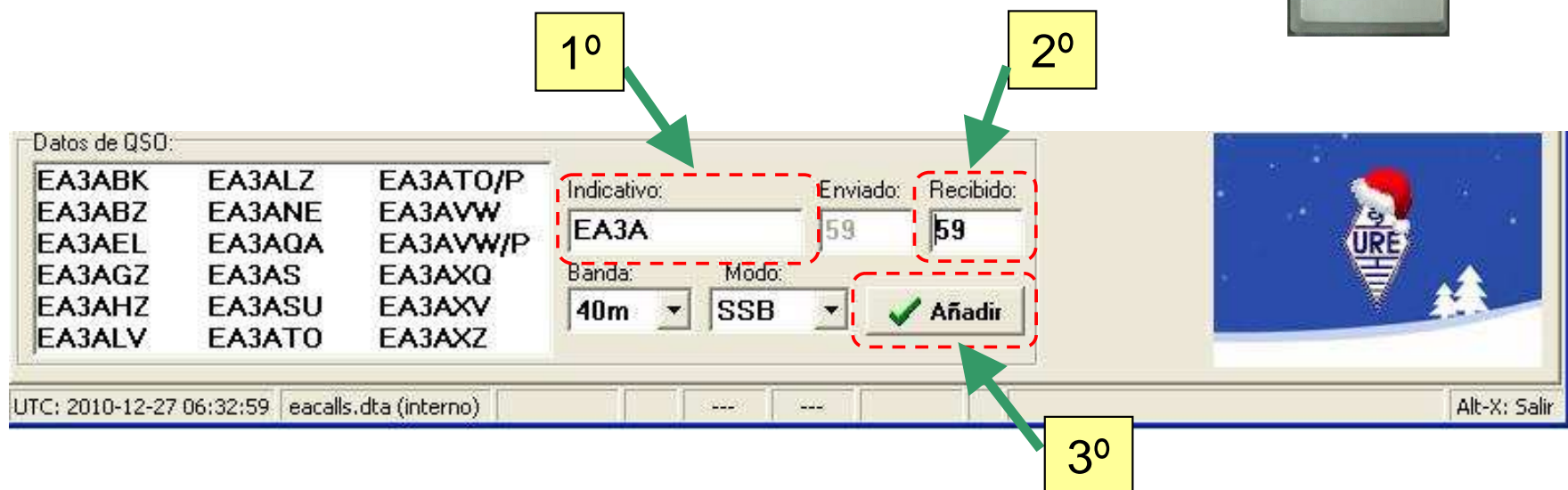

The screenshot shows a software interface for logging QSOs. On the left, a list of call signs is displayed under the heading "Datos de QSO:". The main form contains fields for "Indicativo:", "Enviado:", and "Recibido:". The "Indicativo:" field contains "EA3A". The "Enviado:" field contains "59" and the "Recibido:" field contains "59". Below these fields are "Banda:" (set to "40m") and "Modo:" (set to "SSB"). A green checkmark and the word "Añadir" are visible in a button area. Three yellow boxes with numbers 1º, 2º, and 3º have arrows pointing to the "Indicativo:" field, the "Recibido:" field, and the "Añadir" button, respectively.

Datos de QSO:		
EA3ABK	EA3ALZ	EA3ATO/P
EA3ABZ	EA3ANE	EA3AVW
EA3AEL	EA3AQA	EA3AVW/P
EA3AGZ	EA3AS	EA3AXQ
EA3AHZ	EA3ASU	EA3AXV
EA3ALV	EA3ATO	EA3AXZ

Indicativo: EA3A Enviado: 59 Recibido: 59

Banda: 40m Modo: SSB

Añadir

UTC: 2010-12-27 06:32:59 eacalls.dta (interno) Alt-X: Salir

Registro Contactos (IV)

Al validarlo, queda registrado y se muestra en la lista:

QSO	Banda	Modo	Fecha	Hora	Indicativo	Env.	Rec.	Únicos	DXCC
1	40m	SSB	2010-12-27	0648	EA3ABZ	59	59	1	[EA]

EA2BD

120 QSOs/h

Datos de QSO:

Indicativo: Enviado: Recibido:

Banda: Modo:

Añadir

ITC: 2010-12-27 06:49:06 eacalls.dta (interno) Alt-X: Salir

El sistema se queda en reposo a la espera del siguiente contacto.

Registro Contactos (V)

Si ha habido un error, se puede modificar haciendo doble clic sobre ese registro:

The screenshot shows a logging software interface. At the top, a table titled 'Log' contains the following data:

QSO	Banda	Modo	Fecha	Hora	Indicativo	Env.	Rec.	Únicos	DXCC
1	40m	SSB	2010-12-27	0648	EA3ABZ	59	59	1	[EA]

A red dashed box highlights the first row of the table. A yellow box labeled 'Doble clic' has a green arrow pointing to the first row. Below the table, a yellow box labeled 'Cambiar datos' has a green arrow pointing to the 'Indicativo' field in the modification form below.

The modification form, titled 'Modificación del QSO N° 1', contains the following fields:

- Banda: 40m
- Modo: SSB
- Fecha: 2010-12-27
- UTC: 0648
- Indicativo: EA3ABL
- Enviado: 59
- Recibido: 59

At the bottom of the form are two buttons: 'Borrar' (with a red X icon) and 'Modificar' (with a green checkmark icon). The 'Modificar' button is highlighted with a red dashed box. The status bar at the bottom shows 'UTC: 2010-12-27 06:57:11 eacalls.dta (interno)' and 'Alt-X: Salir'.

On the right side of the interface, there is a 'Participante:' section showing 'EA2BD' and '14 QSOs/h'. Below this is a decorative image of a Christmas tree with a Santa hat on top.

Se puede modificar el Indicativo, RST, banda, etc.

- Para guardar pulsar “Modificar”.
- Si el contacto no es válido pulsar “Borrar” y se elimina.

Modo de Concurso

Si en lugar de una Expedición trabajas un Concurso la ventana es similar, pero quizá haya algún campo más de registro en función de las Bases de ese concurso, por ejemplo un número de serie, una zona o letra.

El manejo es igual al caso descrito anteriormente.

Log: Mult. EA Mult. DXCC Mult. USA y Canadá Mult. V-U-SHF

Log: Máxima distancia 144: F5SGT/P (IN88KD) 606 Km.

QSO	Banda	Modo	Fecha	Hora	Indicativo	Env.	Loc.	Rec.	Loc.	Puntos	Cuad.
12	144	SSB	2010-08-09	1522	EA1EG	012	IN82KQ	024	IN70PM	DUP	
13	144	SSB	2010-08-09	1537	F8BUI/P	013	IN82KQ	012	JN04BH	318	JN04
14	144	SSB	2010-08-09	1551	EA3AEL/P	014	IN82KQ	040	IN02	411	IN02
15	144	SSB	2010-08-09	1558	F6FZS/P	015	IN82KQ	040			
16	144	SSB	2010-08-09	1617	EB1LA/P	016	IN82KQ	039			
17	144	SSB	2010-08-09	1630	F5SGT/P	018	IN82KQ	092	IN88KD	606	IN88

Participante: EA2BD/P
—
IN82KQ
—

Datos de QSO:

Indicativo: Enviado: Recibido: Locador:

Banda: Modo:

Añadir

Alt-X: Salir

Exportar Listas (I)

Al acabar la actividad se puede obtener el listado en un fichero (para enviar a la organización o para guardarlo).

Entrar en la pestaña “Listas” y elegir el formato:

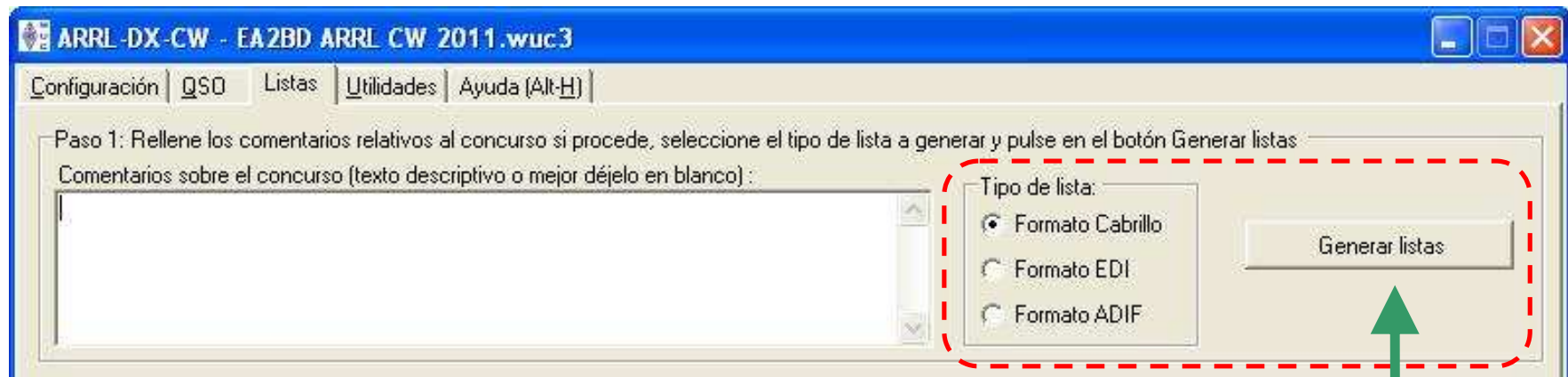

Después de elegir el formato hacer clic en “Generar listas”

Exportar Listas (II)

Aparecerá debajo una vista previa del log:

Paso 2: Compruebe las listas generadas

```
START-OF-LOG: 2.0
CONTEST: ARRL-DX-CW
CALLSIGN: EA2BD
EMAIL: ea2bd@yahoo.com
CATEGORY: SINGLE-OP ALL LOW CW
CATEGORY-OVERLAY:
CLAIMED-SCORE: 21948 puntos.
LOCATION: DX
NAME: Ignacio Cascante Diaz
ADDRESS: Virgen del Puy 6, 8A
ADDRESS: 31011 Pamplona
ADDRESS: Navarra - España
OPERATORS: EA2BD
CREATED-BY: WinURECon 3.6 (Windows XP)
QSO: 7000 CW 2011-02-19 0723 EA2BD          599 100      W9RE          599 IN
QSO: 7000 CW 2011-02-19 0725 EA2BD          599 100      N3RS          599 PA
QSO: 7000 CW 2011-02-19 0726 EA2BD          599 100      KC1XX         599 NH
```

Para enviar las listas generadas por correo electrónico:

Dirección de correo a la que se enviarán las listas:

 Enviar listas por correo electrónico

Para guardar las listas generadas en disco:

 Guardar listas en disco

Si estás conforme clic
en "Guardas listas"